

14+

UdiRC®
优迪玩具

U821

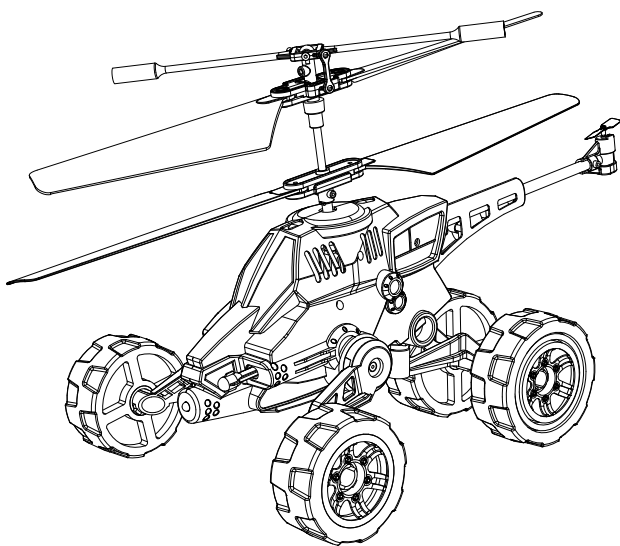

警告

1. 只能使用本厂提供的弹射物；
2. 请勿用发射装置装载铅笔、刀片和钉子等包含锐利边缘或尖端的物件；
3. 请勿对着人体的眼睛、脸部及身体进行发射，以免发生危险。

配件名称

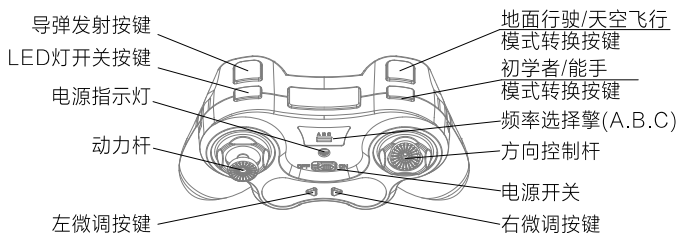
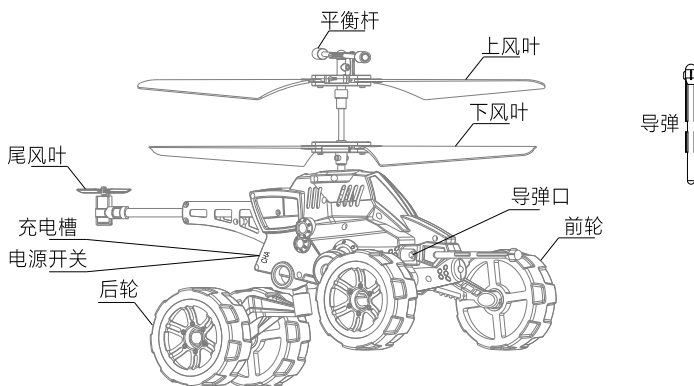

USB充电插槽

电池安装及充电

遥控器电池安装

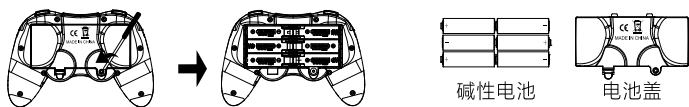

打开电池盖依照电池箱内的电极指示正确的装6节“AA”电池再盖上电池盖。

给飞机充电

A、充电器充电



B、电脑USB充电

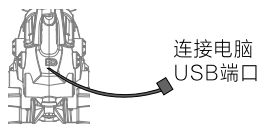

1、将直升机上的开关拨到“OFF”的位置。

充电方法“A”：将USB充电线插入遥控器USB充电插槽，此时充电线灯亮；将USB充电插头连接到飞机的充电插口上，此时充电线上的灯灭，充电时间约100-120分钟，充电线上的灯亮时充电完成。

充电方法“B”：将USB充电线插入电脑USB端口，此时充电线灯亮；将USB充电插头连接到飞机的充电插口上，此时充电线上的灯灭；充电时间约100-120分钟，充电线上灯亮时充电完成。

安装导弹

- 1.将导弹装入导弹口，用力按进，直到听到或感觉到导弹被锁住。
- 2.用同样的方法安装另一边的导弹。

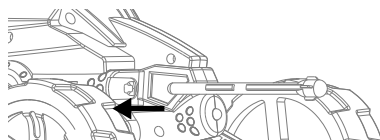

启动前准备

由于本产品采用全新红外线自动对频技术，起飞前请按如下步骤操作。

- 1.打开遥控器开关，此时指示灯闪烁，将动力杆推至最大控制行程，再归最低位，指示灯变为常亮，遥控器才能处于工作状态。
- 2.把电池装进直升机底部电池架上，再将电池插头插进直升机右侧面的电源插槽里。
- 3.把直升机放在平面上，再将电源开关拨向“ON”处，此时直升机指示灯为闪亮，表示直升机处于对频状态。
- 4.将遥控器的频率选择拨到“A”或“B”或“C”的位置后，慢慢推一下遥控器上的动力杆，直升机风叶会转动一下，表示对频成功。（对频后电源指示灯长亮）。
- 5.将直升机放在地上并把直升机尾部朝向操作者。

该机具有天空飞行及地面行驶两种模式：

1. 行驶模式：按下遥控器上面的切换按键，飞机就进入行驶模式。

2. 飞行模式：该机飞行模式具有初学者及能手两种模式。

① 初学者模式（出厂默认状态）。

② 能手模式：按下遥控器上面的切换按键，飞机就进入能手模式，让您体验不同的飞行乐趣。



发射导弹

按下遥控器上的导弹发射按键，直升机上左边的导弹就会发射出来。再按一次遥控器上的导弹发射按键，右边的导弹也发射出来。

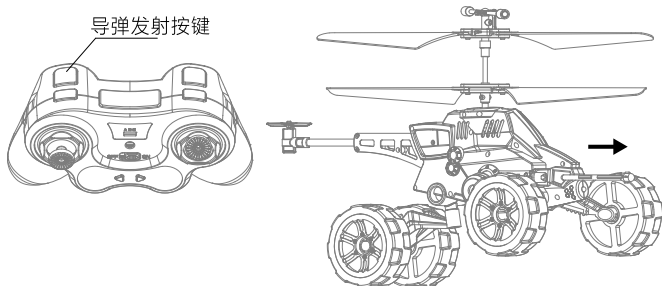

警告：

导弹发射时不能对准人或动物的面部

地面行驶前进

当动力杆向上推，直升机会在地面向前行驶。动力杆推得越高，直升机行驶速度越快。

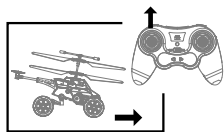

地面行驶顺时针转与逆时针转

方向控制杆推向左边，直升机会逆时针转。方向控制杆推向右边，直升机会顺时针转。

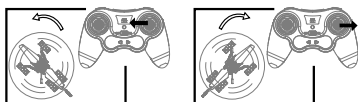

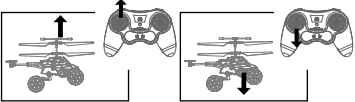
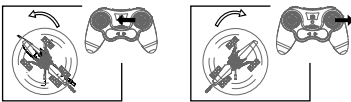
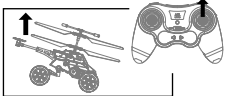
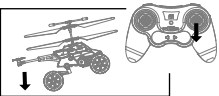
空中飞行上盘旋和下盘旋	空中飞行顺时针转和逆时针转
<p>当动力杆向前推，直升机会上升。 当动力杆向后拉，直升机会下降。</p> 	<p>将方向控制杆推向左边直升机会逆时针转。 将方向控制杆推向右边直升机会顺时针转。</p> 
空中飞行前进	空中飞行后退
<p>当方向控制杆向前推，直升机机头朝下，直升机向前飞行。</p> 	<p>当方向控制杆往后拉，直升机机尾朝下，直升机向后飞行。</p> 

注：当操作前进或后退飞机出现打转，你可用方向控制杆来修正航线。

飞行中如果没有推动转向操作杆，但直升机仍然在空中打转，这时可以按下你手中遥控器上的微调按键，直到直升机平衡不打转为止。

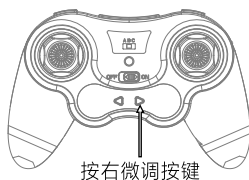
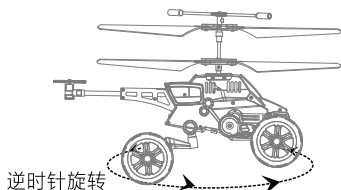

机尾出现逆时针旋转时，你可以按下你手中遥控器右微调按键直至平衡。

注：机尾朝向操控者。

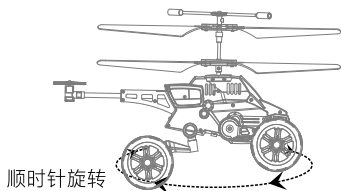

机尾出现顺时针旋转时，你可以按下你手中遥控器左微调按键直至平衡。

注：机尾朝向操控者。

操作指示:

- * 切勿在有阳光直接照射下或有强烈光线的地方操作此玩具，这会严重影响直升机的控制系统。
- * 切勿遮盖遥控器上的透镜位，讯号有可能因此而不能接收。
- * 切勿在直升机上贴上其他贴纸，因有可能影响红外线讯号接收。
- * 飞行类产品均使用轻薄材料，如果飞行操作不当易损坏；摔撞或其他因素均可能导致损坏。

使用环境:

1. 平静气流的室内环境， 请注意冷气机引起的气流。
2. 行驶地方：建议地面平滑，无障碍物，面积超过20（尺）X（尺）。
3. 飞行地方：建议飞行空旷地方，面积超过30尺（长）X20尺（宽）X10尺（高）。
4. 安全地方：极力建议在没有风扇、冷气机、台灯或其他危险物等地方驾驶此玩具。

配件（选购）

下列是可供选择的配件，为方便客户选购，特出每个部件，可通过当地的经销商购买配件。



U821-01
机身



U821-02
上风叶



U821-03
下风叶



U821-04
尾风叶



U821-05
车轮后支架



U821-06
车轮前右支架



U821-07
车轮前左支架

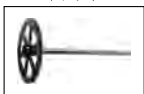

U821-08
齿轮A

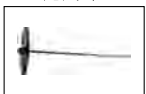

U821-09
齿轮B

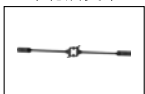

U821-10
平衡杆



U821-11
电池



U821-12
电路板



U821-13
上风叶马达



U821-14
下风叶马达



U821-15
尾风叶马达



U821-16
车轮



U821-17
上风叶夹



U821-18
下风叶夹



U821-19
主架



U821-20
主轴座