

UDIRC®

UDI902 操作指南

注意

- ▲ 本产品适应14岁以上用户使用。
- ▲ 请远离旋转中的桨叶。
- ▲ 详细阅读《免责声明及安全操作指引》。
<https://udirc.cn/disclaimer-safety>

最新操作
指南下载



锂电池的弃置与回收利用

废弃的锂电池不能随意扔在垃圾桶。请与环境部门，废品代理或者模型的供应商联系，或者离你最近的锂电池回收利用中心联系。



郑重
声明

本公司产品不断改进，设计与参数如有变更，恕不另行通知。本手册上所有资料经过仔细校对，力求准确无误，如有任何错漏，请联系我们改正。本公司保留最终解释权。

航行前准备

船模准备

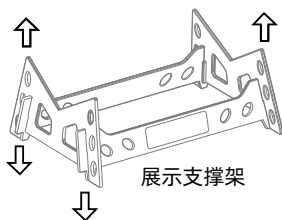
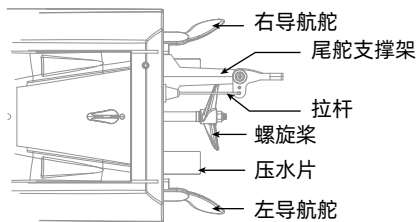
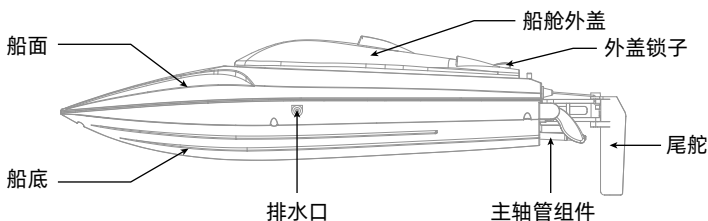

电池充电

设备出厂时含有较少电量，须充电饱和后再使用。

将随附充电盒与船模电池充电输入端口连接，再连接其它USB输出端口。

充电时，充电绿色指示灯闪烁，充电完成绿色指示灯长亮。

电池充电时禁止安放于船体中。电池必须冷却后再充电。



▲ 请使用设备随附的充电盒并确保连接正确

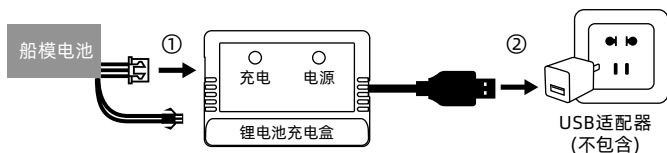

电池安装

① 向左或向右扭开外盖锁子。

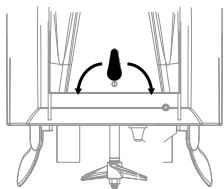

② 向上取出船舱外盖。

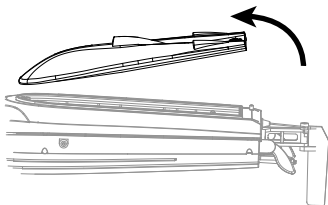

③ 将电池放进船体的电池座上。电池电源线靠船体侧边，将电池推到底，紧贴即可。

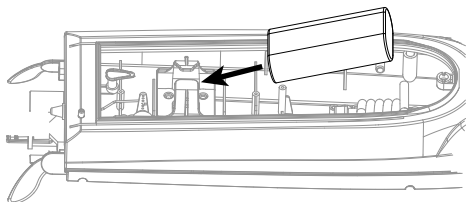

④ 将电池输出端口与船身输入端正确连接。

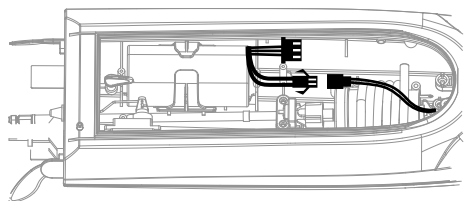
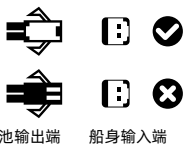

⑤ 盖上船舱内外盖，并锁紧。

船头套安装

船头套柱对准船底孔位，将其装到位即可。

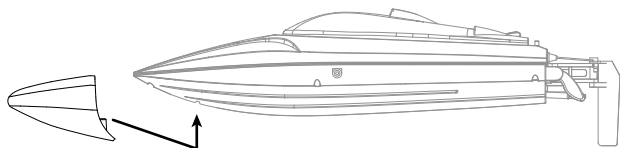

遥控器准备

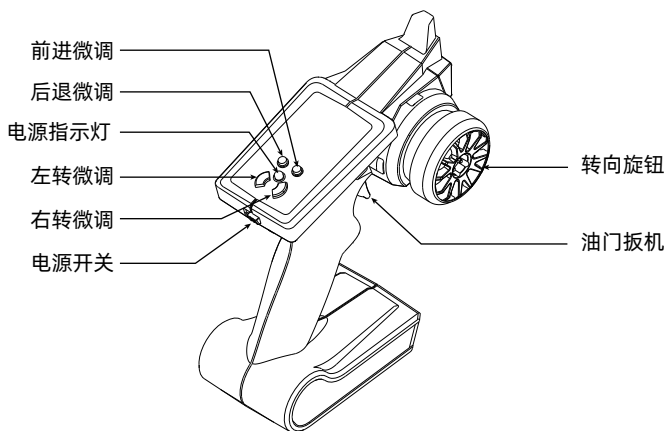

电池安装

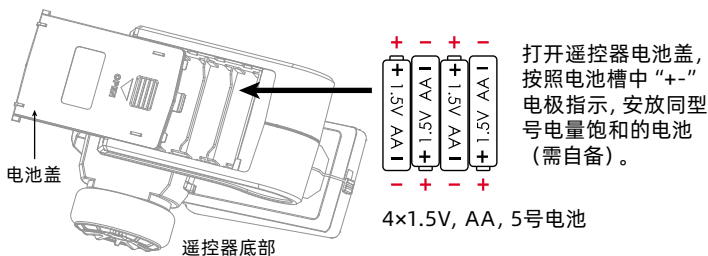

航行操作

遥控器与船模连接

对频

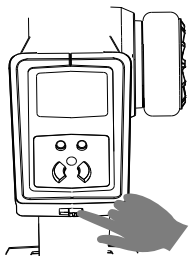

确认遥控器的油门扳机、转向旋钮回位正常。

- ① 开启遥控器电源，发出“di”声音，指示灯闪烁，进入对频状态。
- ② 船模安装电池并接通，拧紧舱盖。
- ③ 将船放入水中，遥控器发出“didi”声音，指示灯长亮，对频成功。

建议近距离水面熟悉操作后再远距离航行。

航行控制

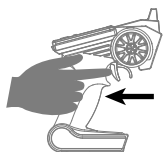

前进
油门扳机向后拉，
船模前进。

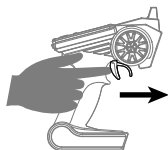

后退
油门扳机向前推，
船模后退。

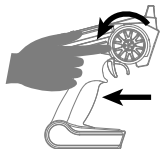

左转
油门扳机向后拉，
转向旋钮逆时针转动，
船模左转。

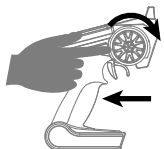

右转
油门扳机向后拉，
转向旋钮顺时针转动，
船模右转。



翻船复位

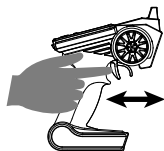

翻船时，
油门扳机不断前后拉，
船模将会翻转回正。
低电压状态有可能
翻转不成功。

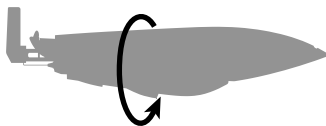

微调

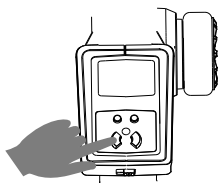

左转微调

船模向右偏航时，
点击遥控器上的左转微调，
船模会慢慢向左转，
直至船模直线航行。

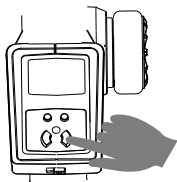
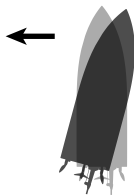

右转微调

船模向左偏航时，
点击遥控器上的右转微调，
船模会慢慢向右转，
直至船模直线航行。

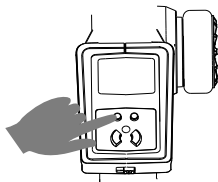
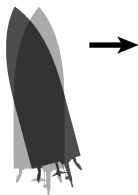

后退微调

当遥控器油门扳机回中时，
船模却继续前进，
点击遥控器上的后退微调，
直到船模停止前进。

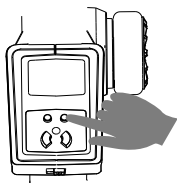

前进微调

当遥控器油门扳机回中时，
船模却继续后退，
点击遥控器上的前进微调，
直到船模停止后退。



低电报警

船模：船模电量不足时，遥控器发出“di.di.di...”声音，同时减速50%左右，此时必须返航。低电报警时有可能使用“翻船复位”功能不成功。

遥控器：遥控器电量不足时会发出“di.di.di...”声音，此时须尽快返航，更换遥控器电池。

弱信号报警

船模超出遥控范围，或遥控信号受干扰减弱，遥控器会发出“didi...didi...”声音，此时须尽快操控船模返回可控区域内或返航。

水冷系统

电调通过水流来降低温度。航行中，水流通过环绕于电调上的散热管，对电调起到降温效果。

离水保护

当船模离开水面时，电机自动断电，遥控不能控制。以免造成安全事故。

配件更换

螺旋桨更换

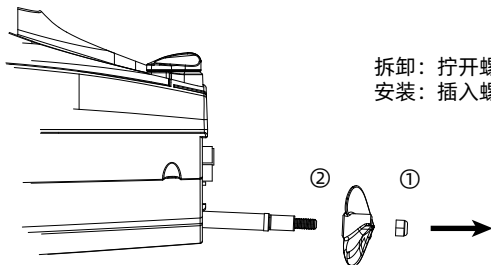

注意事项

- ① 开始时，先开启遥控器电源，再接通船模电源。结束时，先断开船模电源，再关闭遥控器。
- ② 航行中的持续震动，可能造成电源接头松脱，需检查。
- ③ 操作不当造成碰撞，可能使船体损坏或螺旋桨断裂。
- ④ 禁止在有人游泳的水面中航行。远离咸水、多杂物的水域航行。
- ⑤ 船模闲置时电池必须取出。保持船舱干燥、清洁。

常见问题解析

序号	问题现象	原因分析	解决方法
1	遥控器指示灯不亮	1. 电池电量不足	1. 更换相同类型的新电池
		2. 电池正负极装错	2. 参照说明书, 遥控器电池组装方法
		3. 接触不良	3. 清理电池同电池片之间的污垢
2	遥控器同船模无法连接	1. 指示灯不亮	1. 同上1.2.3解决
		2. 附近有其它信号干扰	2. 重启船模和遥控器电源
		3. 操作不当	3. 按说明书操作步骤进行
		4. 遥控器或船模受多次猛烈撞击致电子元件损坏	4. 到经销商购买相应配件及时更换
		5. 导通翻船复位装置	5. 下水或用镊子导通
3	动力不足或无法航行	1. 螺旋桨严重变形	1. 更换新螺旋桨
		2. 螺旋桨装反	2. 按照说明更换正确的新桨叶
		3. 锂电池电量不足	3. 按说明给锂电池充电
		4. 锂电池超过使用期限或电量过放保护	4. 到经销商购买新电池更换或按照说明给锂电池充电
		5. 接触不良	5. 电源插头拔出再重新对插
		6. 电机寿命衰减	6. 更换新电机
4	航行偏航	1. 舵机臂严重不垂直	1. 按说明校正舵机臂
		2. 调整遥控器微调	2. 按说明书操作
		3. 舵机损坏	3. 按说明更换新舵机